

Комод (3 ящ, 3дв) (Изд. 36 Набор мебели МДК 4.12)

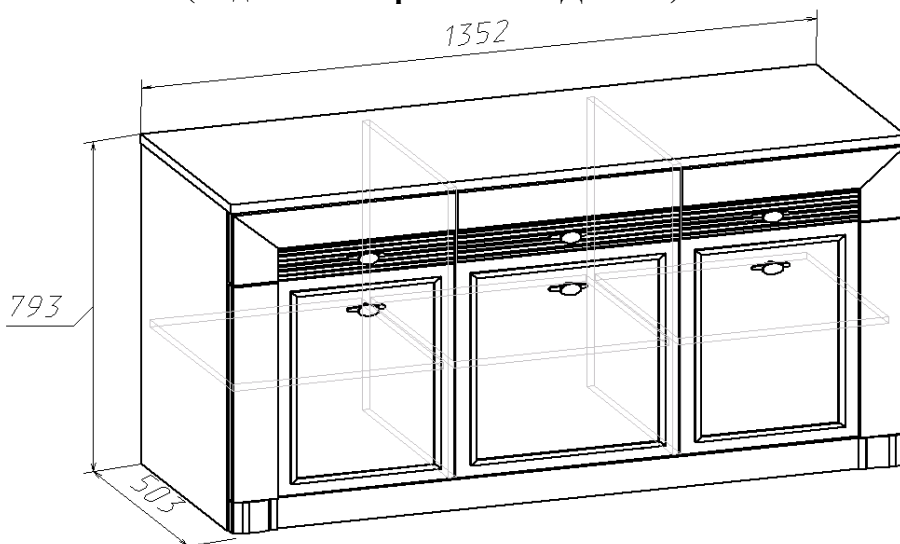

Инструкция по сборке





1. Тумба поставляется в разобранном виде. Детали и фурнитура упакованы в пакеты. Пакеты транспортировать и хранить горизонтально.
2. Возможна замена фурнитуры и комплектующих по наличию на предприятии.
3. Предприятие оставляет за собой право в изменение в конструкции, лицевой фурнитуры и место ее положения в соответствии с художественным решением.
4. Допустимая нагрузка на выдвижной ящик не более 7 кг.
5. Перед сборкой необходимо:
 - ознакомится с инструкцией по сборке;
 - определить расположение деталей в изделиях в соответствии со схемой сборки и их наличие;
 - проверить наличие необходимой фурнитуры;
 - подготовить необходимый инструмент (молоток, отвертка, ключ для евровинта).
6. Сборку производить на ровном полу, покрытом тканью или бумагой во избежание повреждения фасадных (передних) кромок и загрязнения мебели.
7. Изображение изделия в каталоге, в том числе цвет, рисунок на мебели и другие элементы, могут незначительно отличаться от изделий в продаже.

Порядок сборки изделия

1. Собрать каркас тумбы по схеме сборки с помощью евровинтов (рис.1) и стяжек эксцентриковых (рис. 2) , предварительно установив фурнитуру (роликовые направляющие –поз.74 (саморез 3,5x16), пластмассовые опоры-наконечники-поз.59 (шуруп 3x20)).
2. Проверить размеры каркасов по диагоналям – они должны быть равны.
3. Закрепить задние стенки из ДВП гвоздями Ø1,2x20 по периметру с шагом 100мм. и по углам шурупами Ø3x20.
4. Собрать ящики в прилагаемой последовательности (рис.3).

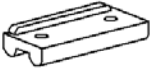
Фурнитура, прилагающаяся к изделию для самостоятельной установки

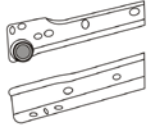
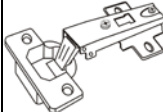
25 Евровинт	26 Стяжка эксцентриковая	60 Шуруп Ø3x20	81 Ручка	22 Шуруп Ø4x16
				

59 Опора наконечник	45 Саморез Ø3,5x16	74 Направляющая роликовая	42 Петля накладная	41 Полкодержатель	28 Гвоздь Ø1,2x20
					

<p>Схема соединения евровинтом (поз.25)</p>  <p style="text-align: center;"><i>заглушка евровинта</i></p>	<p>Схема соединения стяжкой эксцентриковой (поз.26)</p> 
--	--

Рис.1

Рис.2

Схема сборки ящиков

<ol style="list-style-type: none"> 1. Соединить заднюю и боковые стенки евровинтами. 2. Присоединить каркас к передней стенке ящика (фасаду) и закрепить стяжкой эксцентриковой. 3. Проверить ящик по диагоналям (они должны быть равны). 4. Вставить в прорезь на передней стенке ящика дно из ДВП, закрепить дно гвоздями Ø1,2x20 с шагом 100мм. 5. К торцам боковых стенок закрепить саморезами Ø3,5x16 планки роликовых направляющих. 6. На вертикальные стенки по сверлениям закрепить планки роликовых направляющих саморезами Ø3,5x16. <p>При креплении направляющих саморезы сначала наживлять, потом заворачивать окончательно.</p>	
--	---

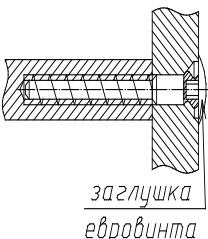
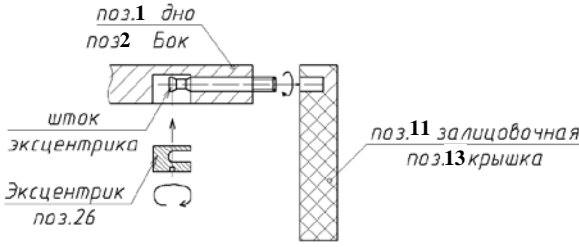
Рис.3

Схема сборки шкафа

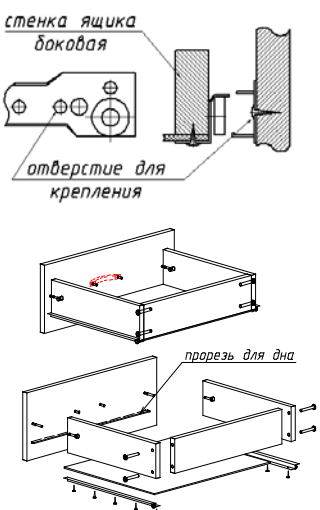

Рис. 4

Состав пакетов

№ п/п	Наименование детали	Размеры, мм.	Кол Шт.	№ Поз.	Примеч.
Пакет №1					
1	Стенка ящика передняя	170x446	3	6	
2	Дверь	446x518	3	10	
Пакет №2					
1	Стенка горизонт. (дно)	1318x475	1	1	
2	Стенка залицовочная передняя	74x1346	1	11	
3	Стенка залицовочная задняя	1318x58	1	12	
4	Крышка	1352x495	1	13	
Пакет №3					
1	Стенка вертик. левая	771x475	1	2	
2	Стенка вертик. правая	771x475	1	2.1	
3	Перегорodka	697x475	2	3	
4	Стенка задняя	730x446	3	17	ДВП
5	Дно ящика	397x455	2	18	ДВП
6	Дно центрального ящика	405x455	1	19	ДВП

Пакет №4					
1	Полка	422x455	2	4	
2	Полка центр	430x455	1	5	
3	Стенка ящика боковая	450x108	6	7	
4	Стенка ящика задняя	369x108	2	8	
5	Стенка ящика среднего задняя	377x108	1	9	
6	Упаковка с фурнитурой		1		

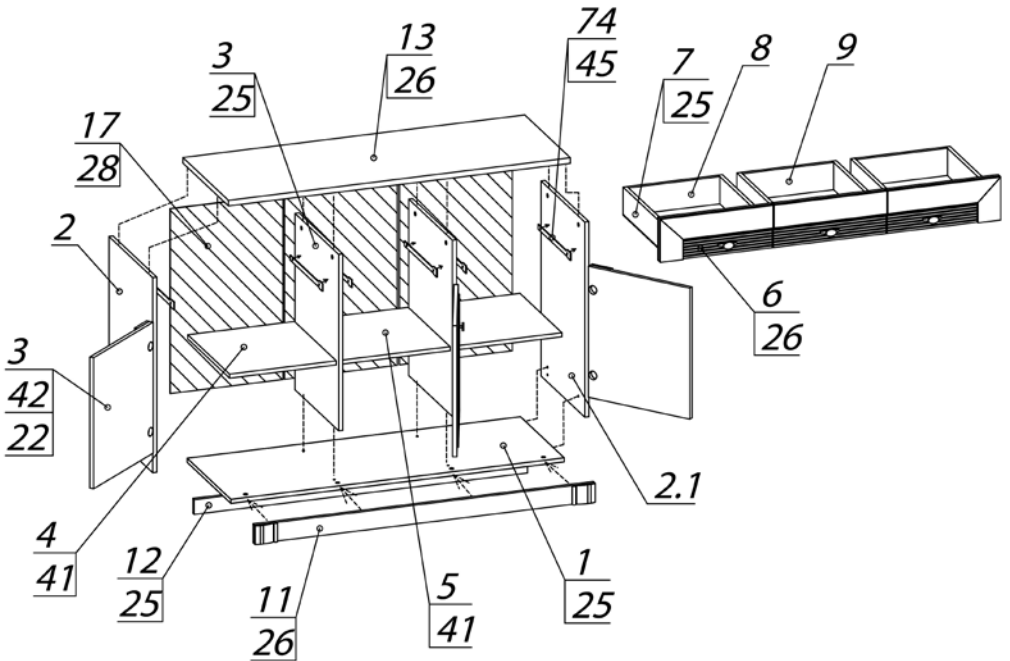
Состав упаковки с фурнитурой и метизами

№	Наименование	Кол. шт	№ поз.	Примечание
1	Евровинт 7x50	16	25	
2	Заглушка для евровинта	16		
3	Стяжка эксцентриковая	18	26	
4	Заглушка к стяжке	18		
5	Опора-наконечник	6	59	
6	Направляющая роликовая L-450	3	74	
7	Полкодержатель	12	41	
8	Ручка	6	81	
9	Гвоздь 1,2x20	57	28	
10	Шуруп 3x20	20	60	
11	Шуруп 4x16	24		
12	Саморез 3,5x16	36	45	
13	Винт М4x30	6		Для ручки
14	Скрепка ДВП	4	67	
15	Шайба пластмассовая	3		Под винт
16	Демпфер силиконовый	6		
17	Петля накладная	4	42	
18	Петля полунакладная	2		На ср.дверь
19	Ключ для евровинта	1		

Мебель рекомендуется эксплуатировать в проветриваемых помещениях с температурой воздуха не ниже +10°C и относительной влажностью от 45 до 70%. Не рекомендуется ставить мебель ближе 0,5 м. от источников тепла. Следует оберегать ее от повреждения острыми предметами, от попадания воды и растворителей. Недопустимо попадание воды в места стыков деталей.

Периодически рекомендуется протирать поверхность изделий сухой мягкой тканью.

В процессе эксплуатации изделия возможно ослабление крепежной фурнитуры, необходимо периодически затягивать ослабленные болтовые и винтовые соединения, а также эксцентриковые стяжки.

Производитель гарантирует соответствие мебели требованиям ГОСТ16371-93 при соблюдении покупателем условий транспортирования, хранения, сборки и эксплуатации ее в течение 24 месяцев со дня продажи.