

Шкаф для книг (Изд. 204м Набор мебели МК 51)

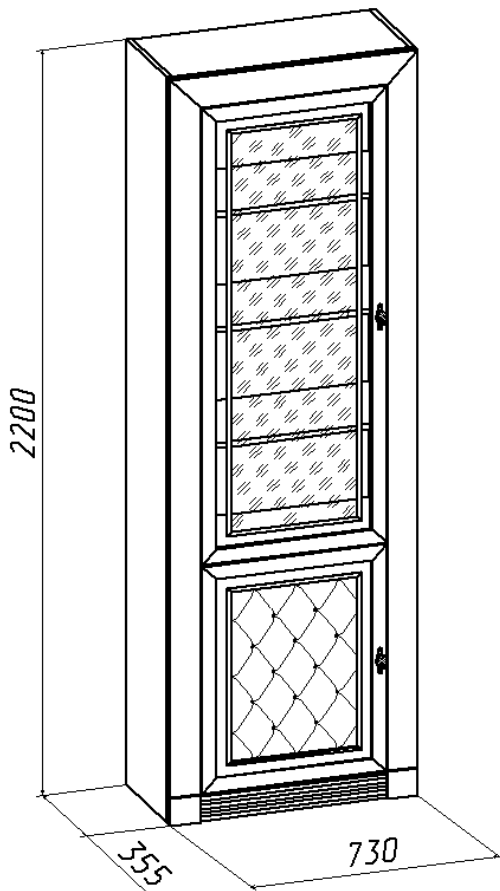





Инструкция по сборке

1. Шкаф поставляется в разобранном виде. Детали и фурнитура упакованы в пакеты. Пакеты транспортировать и хранить горизонтально.
2. Возможна замена фурнитуры и комплектующих по наличию на предприятии.
3. Предприятие оставляет за собой право в изменение в конструкции, лицевой фурнитуры и место ее положения в соответствии с художественным решением.
4. Допустимая нагрузка на деревянную полку не более 15 кг.
5. Перед сборкой необходимо:
 - ознакомится с инструкцией по сборке;
 - определить расположение деталей в изделиях в соответствии со схемой сборки и их наличие;
 - проверить наличие необходимой фурнитуры;
 - подготовить необходимый инструмент (молоток, отвертка, ключ для евровинта).
6. Сборку производить на ровном полу, покрытом тканью или бумагой во избежание повреждения фасадных (передних) кромок и загрязнения мебели.
7. Изображение изделия в каталоге, в том числе цвет, рисунок на мебели и другие элементы, могут незначительно отличаться от изделий в продаже.

Фурнитура, прилагающаяся к изделию для самостоятельной установки

25 Евровинт	26 Стяжка эксцентриковая	60 Шуруп Ø3x20	59 Опора наконечник	28 Гвоздь Ø1,2x20
				

42 Петля 180 гр.	30 Шуруп Ø4x16	81 Ручка	32 Демпфер	69 Стяжка межсекционная
				

<p>Схема соединения евровинтом (поз.25)</p> 	<p>Схема соединения стяжкой эксцентриковой (поз.26)</p> 
--	---

Рис.1

Рис.2

Схема сборки шкафа

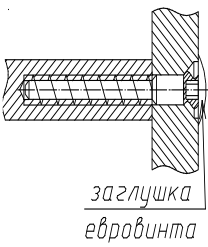
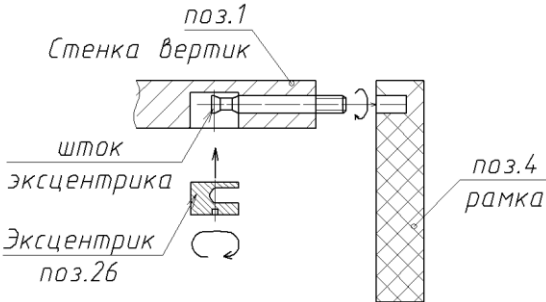

Рис. 3

Двери могут устанавливаться как на левую, так и на правую сторону.

Состав пакетов

№ п/п	Наименование детали	Размеры, мм.	Кол Шт.	№ Поз.	Примеч.
Пакет №1 (кассета)					
1	Дверь со стеклом	1348x546	1	9	
Пакет №2					
1	Стенка вертикальная левая	2200x325	1	1	
2	Стенка вертикальная правая	2200x325	1	1.1	
3	Рамка	2200x730	1	4	
4	Стенка задняя	2132x726	1	11	ДВП
Пакет №3					
1	Дверь нижняя	672x546	1	10	
Пакет №4					
1	Стенка горизонтальная	698x325	7	2	
2	Упаковка с фурнитурой		1		

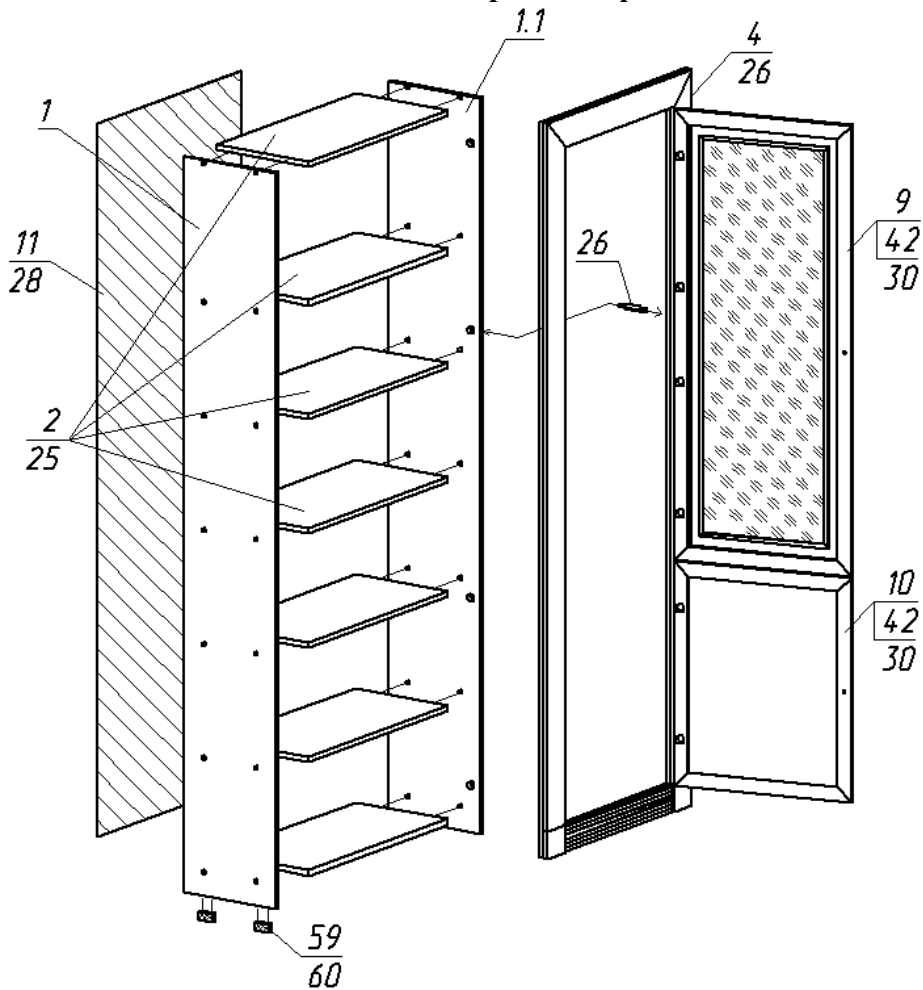
Состав упаковки с фурнитурой и метизами

№	Наименование	Кол. шт	№ поз.	Примеч.
1	Евровинт 7x50	28	25	
2	Заглушка для евровинта	28		
3	Стяжка эксцентриковая	8	26	
4	Заглушка к стяжке	8		
5	Минипетля на 180 гр.	6	42	
6	Опора-наконечник	4	59	
7	Ручка	2	81	
8	Винт М4x25	2		Под ручку
9	Гвоздь 1,2x20	50	28	
10	Шуруп 3x20	12	60	
11	Шуруп 4x16	24	30	
12	Демпфер	3	32	
13	Ключ для евровинта	1		

Мебель рекомендуется эксплуатировать в проветриваемых помещениях с температурой воздуха не ниже +10°C и относительной влажностью от 45 до 70%. Не рекомендуется ставить мебель ближе 0,5 м. от источников тепла. Следует оберегать ее от повреждения острыми предметами, от попадания воды и растворителей. Недопустимо попадание воды в места стыков деталей.

Периодически рекомендуется протирать поверхность изделий сухой мягкой тканью.

В процессе эксплуатации изделия возможно ослабление крепежной фурнитуры, необходимо периодически затягивать ослабленные болтовые и винтовые соединения, а также эксцентриковые стяжки.

Производитель гарантирует соответствие мебели требованиям ГОСТ16371-93 при соблюдении покупателем условий транспортирования, хранения, сборки и эксплуатации ее в течение 24 месяцев со дня продажи.